



Eloa

SLIDING SYSTEM





Design et technologie :

Les lignes modernes et épurées du système €loa intègrent les dernières innovations technologiques Stremler, facilitant la pose et apportant un grand confort d'utilisation.

Technology into design:

€loa's modern and purified lines integrate the last technological innovations, facilitating the installation and bringing convenience to the end user.

Fonctionnel : Le système réglable permet de régler aisément la hauteur et l'inclinaison du volume mobile. Les fixations intérieures affleurantes facilitent le nettoyage.



Functional: The adjustable system means that the height and incline of the glass panel are easy to adjust. Cleaning is simple with a flush inside surface.

Polyvalent : Le système Eloa permet de réaliser d'un grand nombre de configurations en versions coulissantes et repliables.



Versatile: The possibilities of the Eloa system are wide ranging allowing the creation of sliding and folding shower doors.

Esthétique : Le design du système Eloa, étudié jusque dans les moindres détails, donne à l'ensemble une grande homogénéité.



Design: All details of the Eloa system, have been studied to create a great overall harmony.

Ajustable : Conçu pour en faciliter la pose, le système compense les imperfections de son environnement.



Adjustable: Designed for easy assembling, the system allows for the imperfections present in its environment.

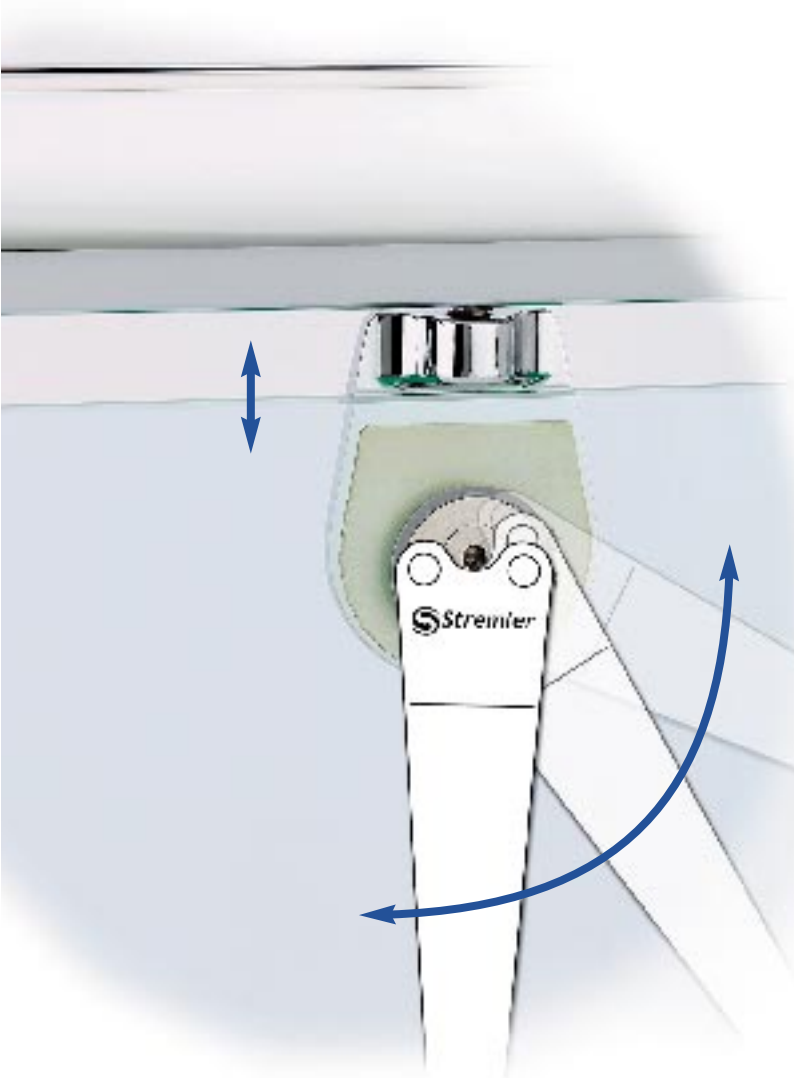

- Réglage facile et rapide de la hauteur et de l'horizontalité des volumes
- Amplitude maximale de la hauteur du volume : 4 mm
- Les fixations intérieures affleurantes facilitent le nettoyage

- *Quick and easy height and slope adjustment of the panels*
- *Maximum height variation of the panels 4 mm*
- *Flush inside surface facilitating the cleaning of the shower*

- Profil inférieur fixé par silicone, facilitant la pose
- La pièce de raccordement basse recouvre les profils afin de faciliter l'ajustement des deux profils bas

- *The lower profile fixed by silicone facilitates the installation*
- *The lower connection part covers the profile in order to facilitate the adjustment of the two low profiles*



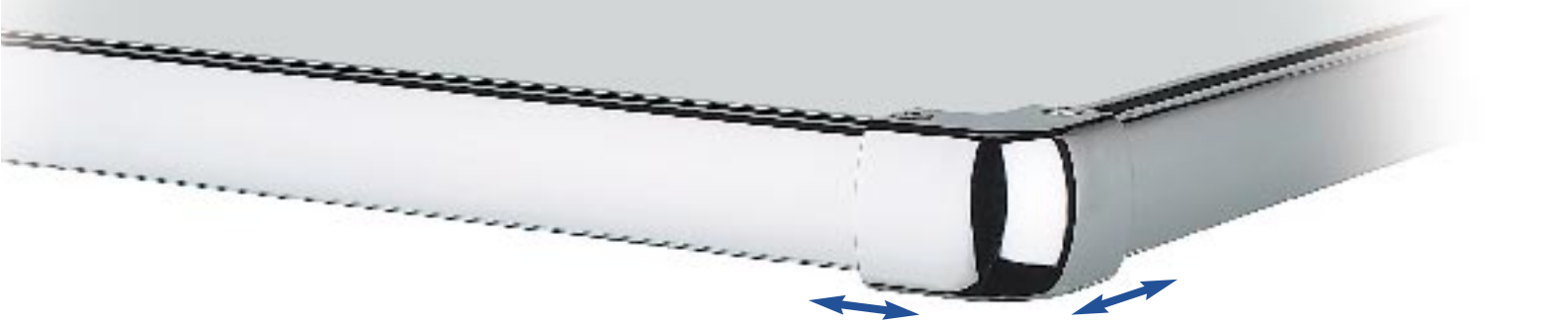

- Rail de 2200 mm dimensionnable à la longueur voulue
- La pièce de raccordement basse recouvrant les rails apporte une finition parfaite à l'ensemble
- Ensemble disponible en chromé brillant, chromé mat, doré et laqué blanc

- *2200 mm long rail to be cut to the desired length*
- *Upper connection part covering the profile to obtain the best finish*
- *Available in bright chromium, matt chromium, gold plated and white lacquered*



- Le profil vertical compense le faux aplomb jusqu'à 20 mm pour une hauteur de 2000 mm
- Évite les projections d'eau à l'extérieur de la douche

- *The vertical profile compensates a 20 mm slope for a 2000 mm height*
- *Avoid water projections outside the shower*



SYSTÈMES COULISSANTS DOUCHE

SHOWER SLIDING SYSTEMS

Epaisseur des volumes 8 mm

Glass thickness: 8 mm

CAS 1

Pare-douche coulissant entre deux murs :
Un ouvrant coulissant et un panneau fixe.
Ouvrant sur côté gauche ou droit.
Distance mur/mur jusqu'à 2200 mm.
Poids de la porte maxi 30 kg.

CASE 1

*Wall to wall sliding door:
A sliding door and a fixed panel.
Sliding door on the left or right side.
Wall to wall distance: 2200 mm.
Maximum door weight: 30 kg.*



CAS 2

Pare-douche coulissant d'angle :
Ouvrant coulissant et panneau fixe
de chaque côté.
Largeur receveur jusqu'à 1100 x 1100 mm.
Largeur de la porte maxi 550 mm.
Poids de la porte maxi 30 kg.

CASE 2

*Corner access sliding door:
A sliding door and a fixed panel on each side.
Maximum tray width 1100 x 1100 mm.
Maximum door width 550 mm.
Maximum door weight: 30 kg.*



CAS 3

Pare-douche coulissant d'angle :
Un ouvrant coulissant et un panneau fixe
en retour sur côté gauche ou droit.
Largeur receveur jusqu'à 1100 x 1100 mm.
Poids de la porte maxi 30 kg.

CASE 3

*Frontal access sliding door:
A sliding door and a fixed panel
on the left or right side.
Tray width 1100 x 1100 mm.
Maximum door weight: 30 kg.*



CAS 4

Pare-douche coulissant d'angle :

Un ouvrant coulissant, une paroi fixe et un panneau fixe contre la baignoire en retour sur côté gauche ou droit.

Largeur receveur jusqu'à 1100 x 1100 mm.

Poids de la porte maxi 30 kg.

CASE 4

Frontal access sliding door:

A sliding door and a fixed panel, a fixed panel and a fixed panel on the bath-tube.

Maximum tray width 1100 x 1100 mm.

Maximum door width 550 mm.

Maximum door weight: 30 kg.



CAS 5

Pare-douche coulissant entre deux murs :

Ouvrant coulissant et panneau fixe de chaque côté.

Distance mur/mur jusqu'à 2200 mm.

Poids de la porte maxi 30 kg.

CASE 5

Wall to wall sliding door:

A sliding door and a fixed panel on each side.

Wall to wall distance: 2200 mm.

Maximum door weight: 30 kg.



PROFIL DE COMPENSATION VERTICAL

VERTICAL PROFILE FOR FIXED PANEL

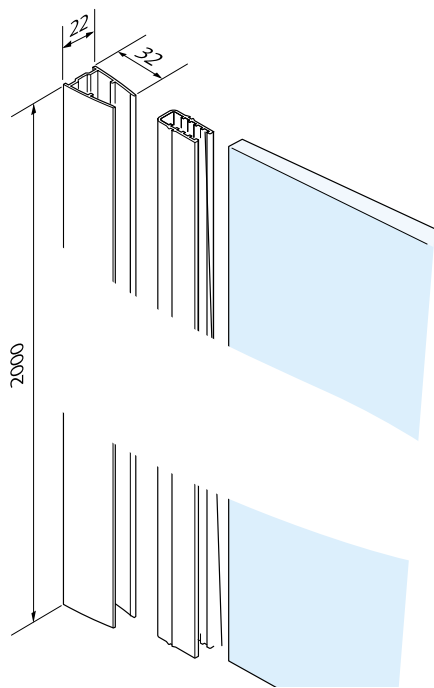

PROFIL DE COMPENSATION INFÉRIEUR

POUR VOLUME FIXE

LOWER PROFILE FOR FIXED PANEL

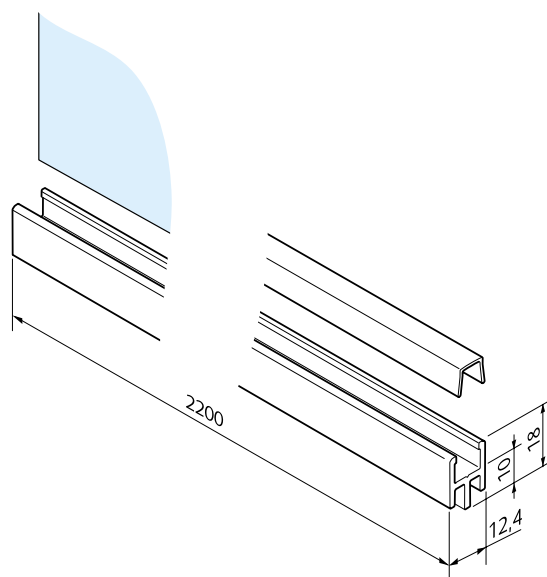

SYSTÈMES REPLIABLES DOUCHES

SHOWER FOLDING SYSTEMS

Épaisseur des volumes 8 mm

Glass thickness: 8 mm

CAS 6

Pare-douche repliable entre deux murs :
Façade repliable vers l'intérieur.
Largeur receveur jusqu'à 1100 x 1100 mm.

CASE 6

Wall to wall folding door:
Folding door, to the inside of the shower.
Maximum tray width: 1100 x 1100 mm.

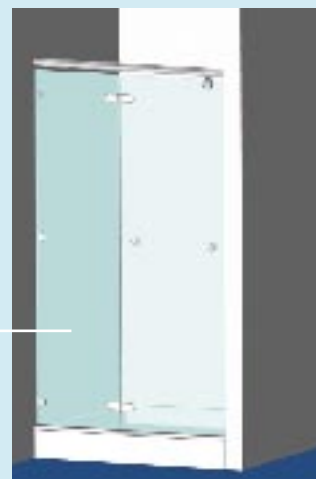

CAS 7

Pare-douche repliable d'angle :
Façade repliable vers l'intérieur et un panneau fixe en retour sur côté gauche ou droit.
Largeur receveur jusqu'à 1100 x 1100 mm.

CASE 7

Frontal access sliding door:
A folding door, to the inside of the shower and a fixed panel on the right or left side.
Maximum tray width: 1100 x 1100 mm.

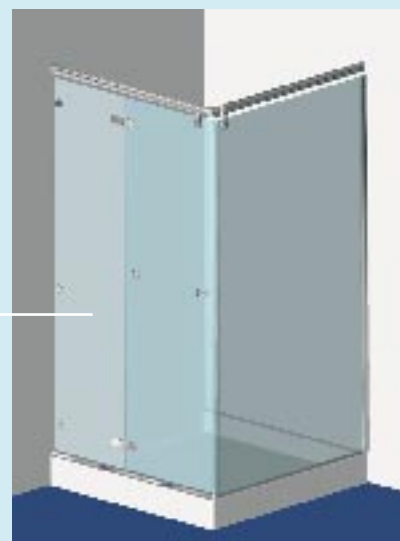

Encoches et plans de façonnage du verre disponibles sur demande

Notches and glass shaping instructions available on request

TROU FRAISÉ

BORED HOLE

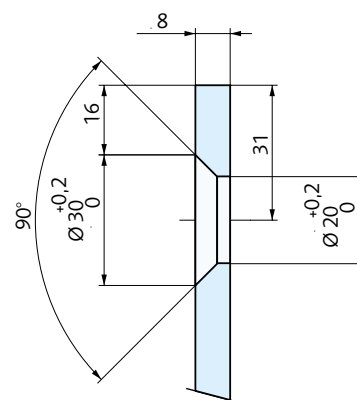

SYSTÈME COULISSANT PORTE

SLIDING DOOR SYSTEM

Epaisseur du volume 8 mm

Glass thickness: 8 mm

CAS 8

Porte coulissante d'intérieur :
Un ouvrant coulissant en applique.
Longueur maximum du rail 2200 mm.
Poids de la porte maxi 40 kg.

CASE 8

An interior sliding door.
Maximum rail length 2200 mm.
Maximum door weight: 40 Kg.



SYSTÈME COULISSANT

SLIDING SYSTEM

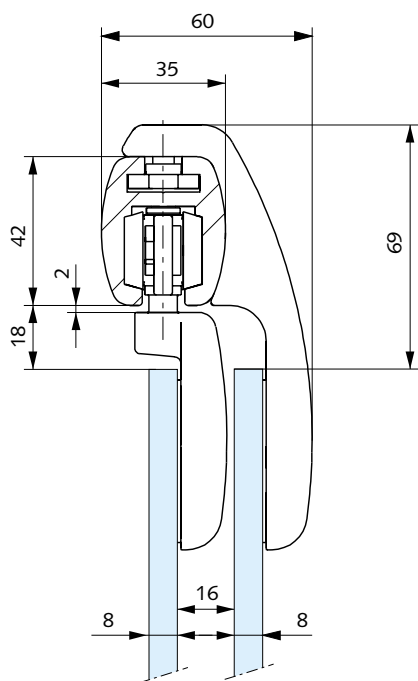

EXT.

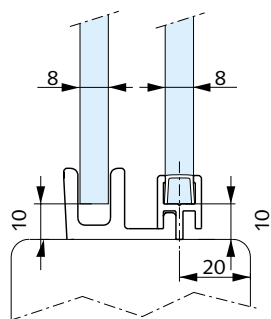

SYSTÈME REPLIABLE

FOLDING SYSTEM

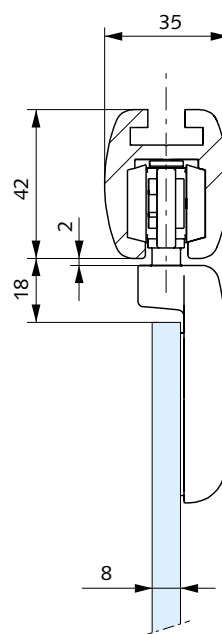

EXT.

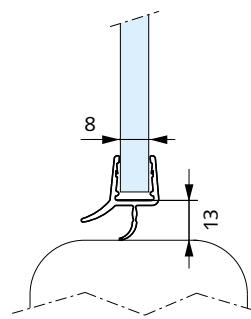

RÉFÉRENCES DES KITS

Chaque référence contient les éléments nécessaires à la réalisation des cas correspondants.

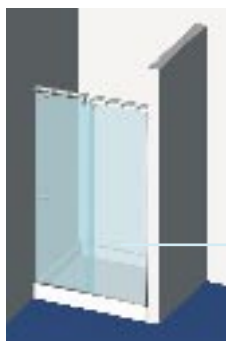

CAS 1 Un ouvrant coulissant et un panneau fixe

CASE 1 A sliding door and a fixed panel

Reference	Décor	Finish
2820.30.1	Chromé brillant	Bright chromium
2820.31.1	Chromé mat	Matt chromium
2820.40.1	Doré	Gold plated
2820.51.1	Laqué blanc	White lacquered

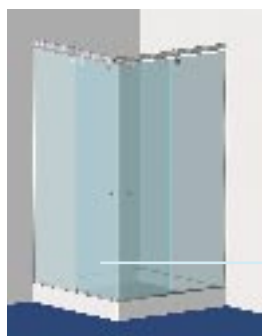

CAS 2 Ouvrant coulissant et panneau fixe de chaque côté

CASE 2 A sliding door and a fixed panel on each side

Reference	Décor	Finish
2820.30.2	Chromé brillant	Bright chromium
2820.31.2	Chromé mat	Matt chromium
2820.40.2	Doré	Gold plated
2820.51.2	Laqué blanc	White lacquered



CAS 3 Un ouvrant coulissant, une paroi fixe et un panneau fixe en retour

CASE 3 A sliding door, a fixed panel and a fixed panel on the side

Reference	Décor	Finish
2820.30.3	Chromé brillant	Bright chromium
2820.31.3	Chromé mat	Matt chromium
2820.40.3	Doré	Gold plated
2820.51.3	Laqué blanc	White lacquered



CAS 4 Un ouvrant coulissant, une paroi fixe et un panneau fixe contre la baignoire en retour

CASE 4 A sliding door, a fixed panel and a fixed panel on the bath-tub

Reference	Décor	Finish
2820.30.4	Chromé brillant	Bright chromium
2820.31.4	Chromé mat	Matt chromium
2820.40.4	Doré	Gold plated
2820.51.4	Laqué blanc	White lacquered

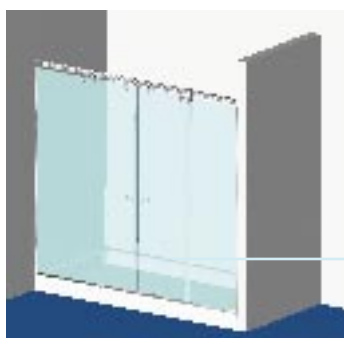

CAS 5 Ouvrant coulissant et panneau fixe de chaque côté

CASE 5 A sliding door and a fixed panel on each side

Reference	Décor	Finish
2820.30.5	Chromé brillant	Bright chromium
2820.31.5	Chromé mat	Matt chromium
2820.40.5	Doré	Gold plated
2820.51.5	Laqué blanc	White lacquered

SET REFERENCES

Each set contains the required elements for the corresponding case.



CAS 6 Façade repliable vers l'intérieur
CASE 6 Folding door, to the inside of the shower

Reference	Décor	Finish
2820.30.6	Chromé brillant	Bright chromium
2820.31.6	Chromé mat	Matt chromium
2820.40.6	Doré	Gold plated
2820.51.6	Laqué blanc	White lacquered

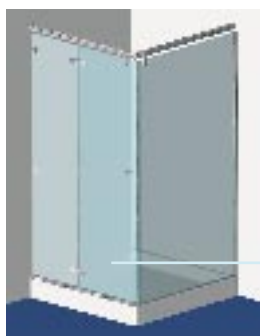

CAS 7 Façade repliable vers l'intérieur et un panneau fixe en retour
CASE 7 A folding door, to the inside of the shower and a fixed panel

Reference	Décor	Finish
2820.30.7	Chromé brillant	Bright chromium
2820.31.7	Chromé mat	Matt chromium
2820.40.7	Doré	Gold plated
2820.51.7	Laqué blanc	White lacquered



CAS 8 Un ouvrant coulissant en applique
CASE 8 A sliding door

Reference	Décor	Finish
2820.30.8	Chromé brillant	Bright chromium
2820.31.8	Chromé mat	Matt chromium
2820.40.8	Doré	Gold plated
2820.51.8	Laqué blanc	White lacquered

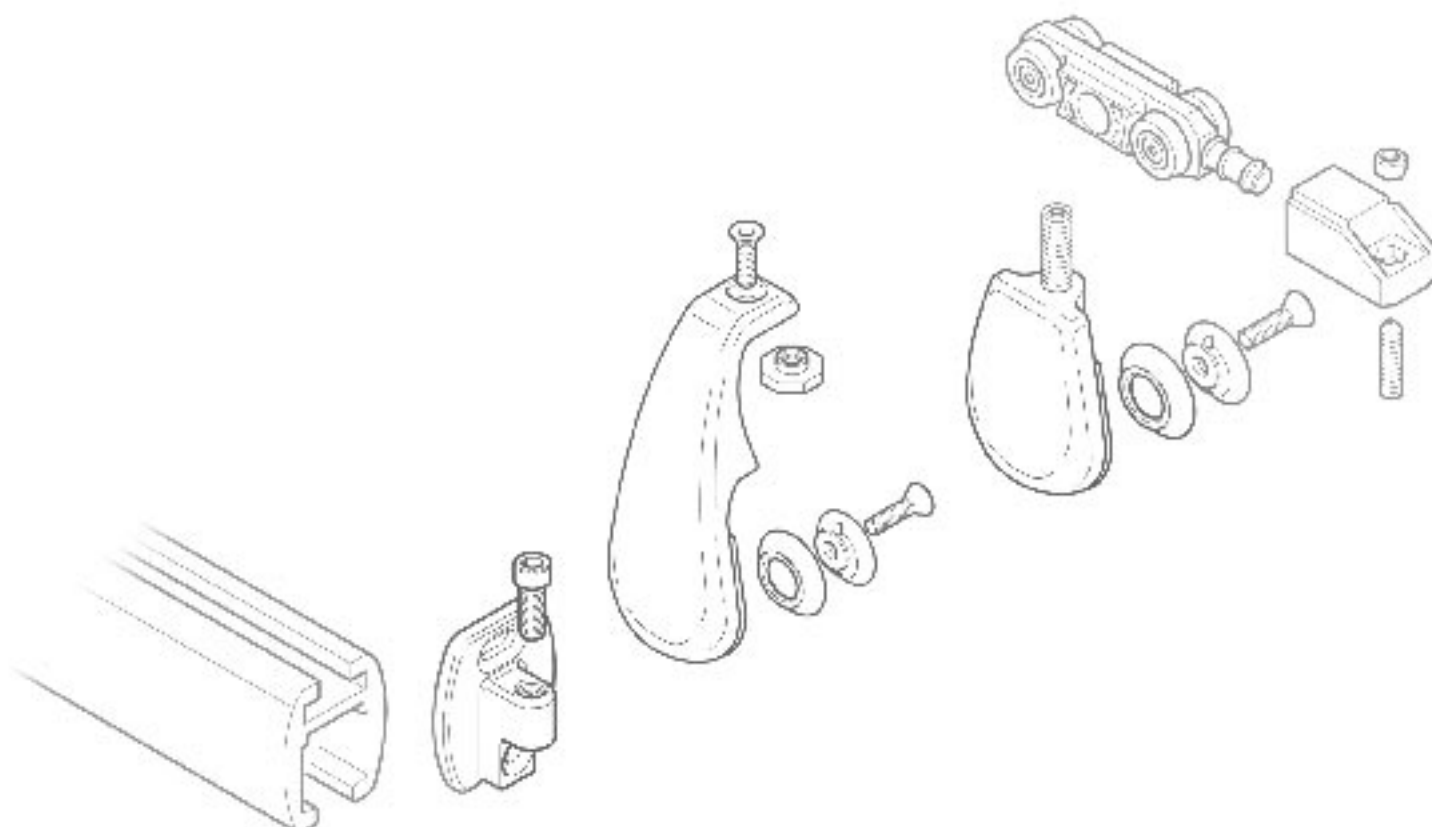



80860 Nouvion-en-Ponthieu – France

Tél. : +33 (0)3 22 23 76 00

Fax : +33 (0)3 22 23 28 01

www.stremler.fr



Stremler est une société du Groupe ASSA ABLOY.

Fondée en 1896, Stremler conçoit, fabrique et commercialise des serrures de menuiserie métallique, serrures pour portes en verre, charnières de douche, serrures et pièces d'agencement de vitrine pour volume verrier.

Le Groupe ASSA ABLOY est le leader mondial de la fabrication et de la vente de systèmes de fermetures, destinés à répondre aux besoins de sécurité, de protection et de confort de l'utilisateur final.

Stremler is a company of the ASSA ABLOY group.

Established in 1896, Stremler designs, produces and commercializes locks for metal framed and glass doors, hinges for shower screens, locks and fittings for glass showcases.

The ASSA ABLOY Group is the world's leading manufacturer and supplier of locking solutions, dedicated to satisfying end-user needs for security, safety and convenience.